

Ihr Fachhändler:  
Hytec Hydraulik

RD 18309-50/04.10  
Ersetzt: RD 00171/02.07

1/2

# 3-Wege-Stromregler, Kombinationstyp, druckausgeglichen

VRFC3C

0M.42.03 - X - Y

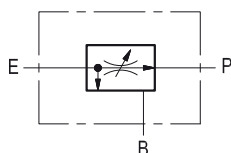
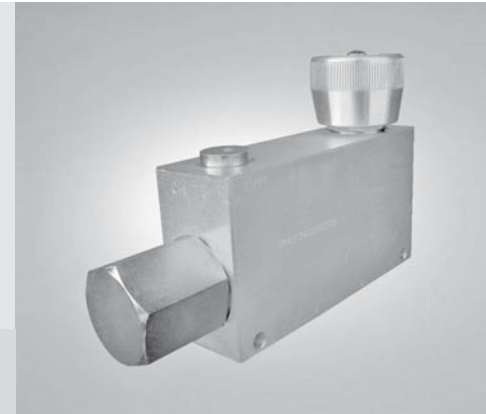

## Kennlinien

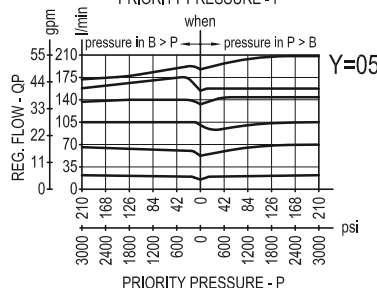
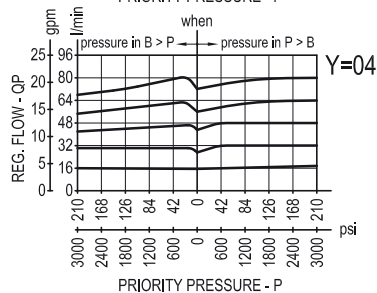
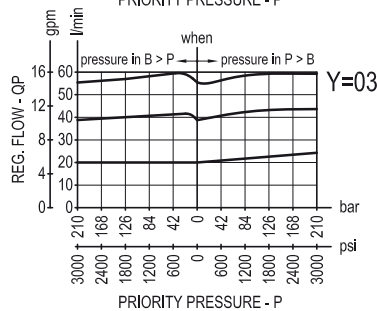
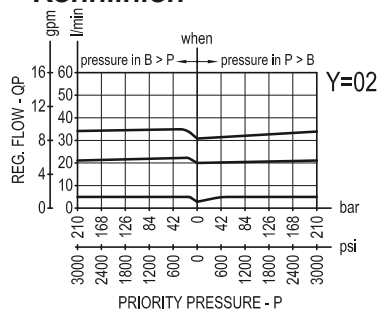

## Bezeichnung

Ein konstanter Hauptstrom wird unabhängig von Systemdrücken von E nach R aufgebaut, wenn eine Mindestdruckdifferenz von ca. 5 bar (70 psi) zwischen den zwei Anschlüssen existiert. Während der geregelte Hauptstrom von P im Prioritätskreis genutzt wird, fließt der überschüssige bei E anliegende Volumenstrom per Bypass zum Anschluss B und steht für die Druckkölversorgung anderer Aktuatoren zur Verfügung. Der Hauptstrom ist von Null (geschlossen) bis zum maximalen Nennvolumenstrom des Ventils verstellbar. Ein Rückstrom von P nach E wird durch die gewählte Öffnung der Drossel begrenzt und ist nicht druckausgeglichen. Rückstrom von B ist nicht zulässig.

## Technische Daten

### Hydraulisch

Max. Betriebsdruck bar (psi) bis 210 (3000)

QE = max. Zulaufstrom Anschluss E (siehe „Abmessungen“)

QP = max. Hauptstrom Anschluss P (siehe „Abmessungen“)

Einstellbereich Volumenstrom 0 - 3 Umdrehungen

### Allgemeines

Gehäusewerkstoff Aluminium

Anmerkung: Aluminiumgehäuse haben oft eine ausreichende Betriebsfestigkeit für Drücke über 210 bar (3000 psi), je nach der Ermüdungslebensdauer, die in der jeweiligen Anwendung erwartet wird. Im Zweifelsfall konsultieren Sie bitte unser Anwendungszentrum.

Masse Siehe „Abmessungen“

Flüssigkeitstemperaturbereich °C (°F) -30 (-22) bis +100 (212)

Sonstige technische Daten siehe Datenblatt RD 18350-50

**Anmerkung:** Bei Anwendungen außerhalb dieser Parameter wenden Sie sich bitte an uns.

**Abmessungen**

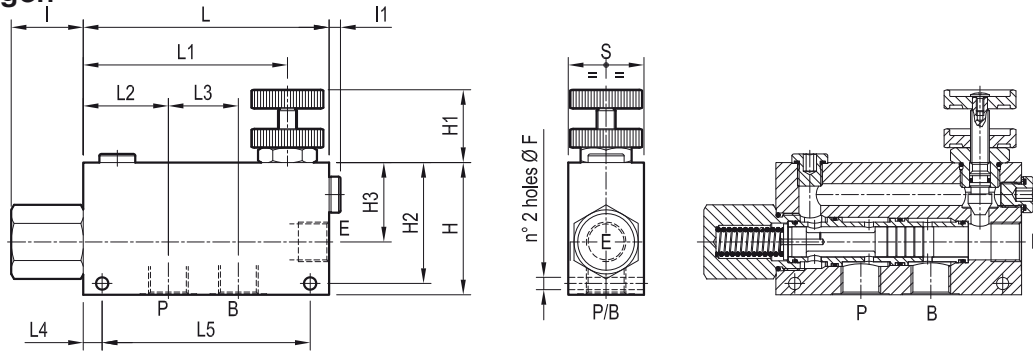

70 (2.76)	130 (5.12)	10 (0.39)	56.5 (2.22)	48 (1.89)	122.5 (4.82)	150 (5.91)	6 (0.24)	54 (2.13)	65 (2.56)	120 (4.72)	40 (1.58)	130 (5.12)	8.5 (0.34)	190 l/min 50 gpm	380 l/min 100 gpm	G 1	4.4 (9.7)
50 (1.97)	135 (5.32)	10 (0.39)	44 (1.73)	54 (2.13)	130 (5.12)	155 (6.1)	6 (0.24)	35 (1.38)	55 (2.17)	83 (3.27)	40 (1.58)	90 (3.54)	8.5 (0.34)	90 l/min 24 gpm	150 l/min 40 gpm	G 3/4	2.5 (5.5)
40 (1.58)	110 (4.33)	10 (0.39)	37 (1.46)	45 (1.77)	108 (4.25)	130 (5.12)	6 (0.24)	38 (1.5)	42 (1.65)	64 (2.52)	40 (1.58)	70 (2.76)	6.5 (0.26)	55 l/min 15 gpm	90 l/min 24 gpm	G 1/2	1.3 (2.87)
40 (1.58)	110 (4.33)	10 (0.39)	37 (1.46)	45 (1.77)	108 (4.25)	130 (5.12)	6 (0.24)	38 (1.5)	42 (1.65)	64 (2.52)	40 (1.58)	70 (2.76)	6.5 (0.26)	30 l/min 8 gpm	55 l/min 15 gpm	G 3/8	1.3 (2.87)
S	L5	L4	L3	L2	L1	L	I1	I	H3	H2	H1	H	F	QP	QE	Y	Weight kg (lbs)

[ mm (inches) ]

**Bestellangaben**

**OM.42.03 X Y**

3-Wege-Stromregler,  
Kombinationstyp,  
druckausgeglichen

Art der Verstellung

= 70 Handrad und Kontermutter



= 80 Schraube und Kontermutter



= 40 Handrad mit Skala



Anschluss-  
größen

E - B - P

= 02 G 3/8

= 03 G 1/2

= 04 G 3/4

= 05 G 1

Typ	Materialnummer
OM4203700200000	R930004324
OM4203700300000	R930004325
OM4203700400000	R930004328
OM4203700500000	R930004329
OM4203800200000	R930004332
OM4203800300000	R930004333
OM4203800400000	R930004334
OM4203800500000	R930004336

Typ	Materialnummer
OM4203400200000	R930004317
OM4203400300000	R930004318
OM4203400400000	R930004319
OM4203400500000	R930004320